

YELLOW

HR 12-9



Аккумуляторные батареи YELLOW серии HR/HRL произведены по технологии AGM (электролит абсорбирован в стекловолоконном сепараторе). Аккумуляторы являются герметизированными, необслуживаемыми, с системой рекомбинации газов (VRLA). Аккумуляторы данной серии разработаны специально для применения в источниках бесперебойного питания (ИБП). Могут использоваться в режиме интенсивного разряда. Усиленные аккумуляторные решетки и особый состав электролита аккумуляторов обеспечивают высокую производительность и долгую стабильную работу при больших токах и высокой скорости разряда. Материал корпуса и крышки - огнеупорный пластик ABS. Срок службы: HR - 5 лет, HRL - 10 лет

Конструкция батареи

Компонент	Полож. пластина	Отриц. пластина	Корпус	Крышка	Клапан	Клеммы	Сепаратор	Электролит
Материал	Диоксид свинца	Свинец	ABS	ABS	Каучук	Медь	Стекло-волокно	Серная кислота

Технические характеристики

Номинальное напряжение	12 В
Число элементов	6
Срок службы	5 лет
Номинальная емкость (25°C)	
> 20 часовой разряд (10,5 В)	9,0 Ач
> 10 часовой разряд (10,5 В)	8,4 Ач
> 1 часовой разряд (9,6 В)	5,9 Ач
Саморазряд	3% емкости в месяц при 20°C
Внутреннее сопротивление полностью заряженной батареи (25°C)	20 МОм

Рабочий диапазон температур

Разряд, °C	-15~50
Заряд, °C	-10~50
Хранение, °C	-20~50
Макс. разрядный ток (25°C)	135 А (5с)
Циклический режим (14,50-15,00 В)	
> Макс. зарядный ток	2,7 А
> Температурная компенсация	30 мВ/°C
Буферный режим (13,60-13,80 В)	
> Температурная компенсация	18 мВ/°C

Сферы применения

- ♦ Источники бесперебойного питания;
- ♦ Гарантированное питание систем связи;
- ♦ Объекты энергетики;
- ♦ Охранно-пожарные системы;
- ♦ Системы на базе возобновляемых источников энергии;
- ♦ Медицинское оборудование;
- ♦ Системы аварийного освещения;
- ♦ Центры обработки данных (ЦОД).

Особенности

- ♦ Эффект рекомбинации достигает 99%;
- ♦ Высокие разрядные характеристики;
- ♦ Использование уникального способа сварки;
- ♦ Материал корпуса ABS (негорючий пластик);
- ♦ Срок хранения без подзаряда: 6 мес. при 25°C;
- ♦ Саморегулируемые клапаны, не требуется долив воды;
- ♦ Отсутствует риск утечки электролита.

Габариты (±1мм)

Длина, мм	151
Ширина, мм	65
Высота, мм	94
Полная высота, мм	100
Вес (±3%), кг	2,5

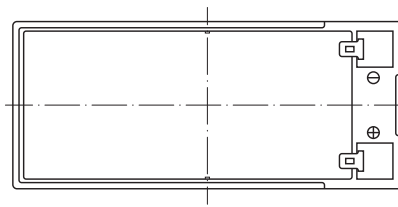
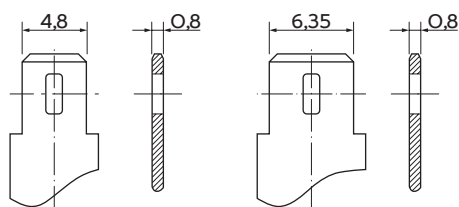
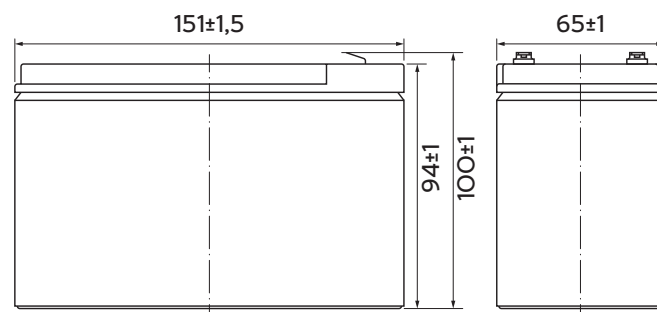

Разряд постоянным током, А (при 25°C)

В/эл-т	5 мин	10 мин	15 мин	30 мин	60 мин	2 ч	3 ч	4 ч	5 ч	10 ч	20 ч
9.60V	34,4	21,8	17,0	9,59	5,90	3,22	2,23	1,48	1,85	0,85	0,46
9.90V	33,3	21,1	16,6	9,39	5,81	3,21	2,22	1,47	1,83	0,85	0,45
10.20V	32,0	20,3	16,0	9,11	5,66	3,18	2,20	1,46	1,82	0,84	0,45
10.50V	30,6	19,4	15,4	8,89	5,55	3,13	2,19	1,45	1,81	0,84	0,45
10.80V	28,9	18,3	14,6	8,56	5,38	3,05	2,12	1,40	1,75	0,82	0,44

Разряд постоянной мощностью, Вт/эл-т (при 25°C)

В/эл-т	5 мин	10 мин	15 мин	30 мин	60 мин	2 ч	3 ч	4 ч	5 ч	10 ч	20 ч
9.60V	384	246	194	110	68,3	37,7	26,5	22,0	18,7	10,2	5,48
9.90V	372	238	189	108	67,2	37,5	26,3	21,8	18,6	10,2	5,46
10.20V	357	228	182	104	65,5	37,2	26,2	21,7	18,5	10,1	5,43
10.50V	341	219	176	102	64,2	36,6	26,0	21,5	18,4	10,1	5,40
10.80V	322	206	167	98,1	62,3	35,7	25,2	20,9	17,8	9,87	5,29

Примечание Приведенные выше данные по характеристикам являются средними значениями, полученными в результате проведения 3 контрольно-тренировочных циклов, и не являются номинальными по умолчанию.

Влияние температуры на ёмкость

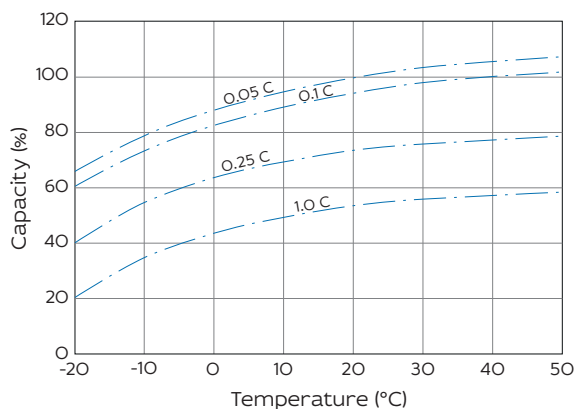

Заряд постоянным напряжением (ограничение тока 0,3С А, 25 °С)

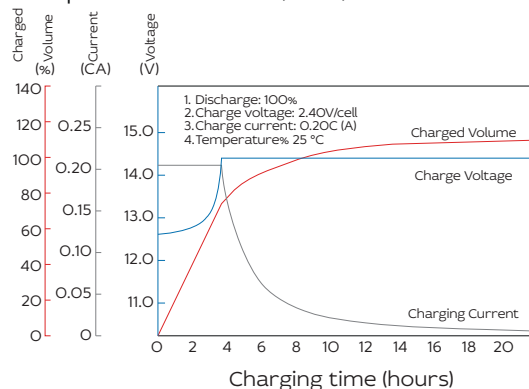

Срок службы в буферном режиме

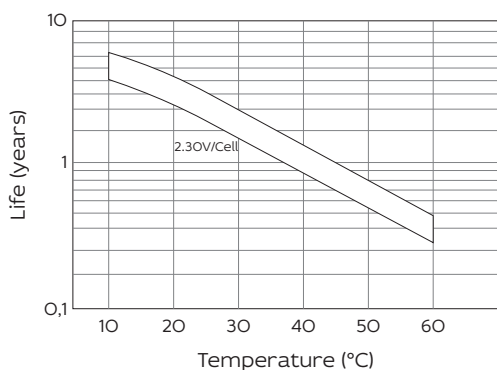

Срок службы в циклическом режиме

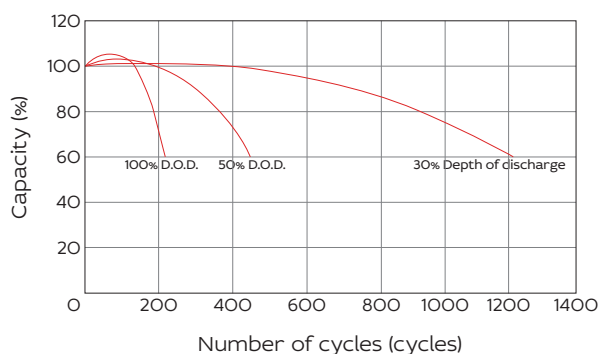

Продукция постоянно совершенствуется, поэтому фирма-изготовитель оставляет за собой право вносить изменения без предварительного уведомления.



ООО «Йеллоу Бэттери»
Москва, Кронштадтский бульвар, д. 35Б.
+7 (495) 104-42-53

info@yllw.ru
www.yellow-battery.ru